



 Puerto 合同会社

プエルト

〒028-6102 岩手県二戸市下斗米字十文字 50-12

(久慈ファーム有限会社内)

tel.0195-23-3491 fax.0195-23-3490

mail vale@puerto.farm



プエルト
畜産資材
カタログ



puerto.farm



岩手、久慈ファームで自らが使用し、
生産者目線の「イイモノ」を、
価格を抑え導入圏内でお届け。



Puerto 合同会社
代表 久慈ゆき

たとえば、手の届かなかったSUS304(ステンレス鋼)も
中国生産工場より直送の独自ルートでご提供。
コストを抑えて、暮らしを支える生産者を応援いたします。

屋根・壁の表面材もガルバリウム鋼板で厚さも4mm、6mmの2種類。
断熱材の厚さも50~150mmの5種類の中からご指定いただけます。
しかも火災に強い断熱材ロックウールもお選びいただけます。

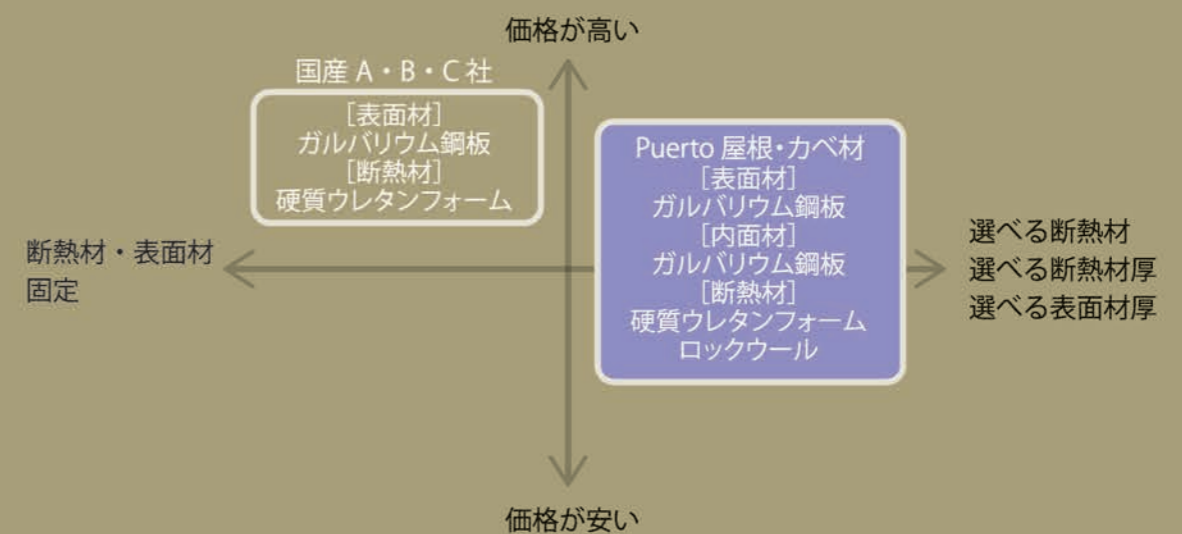
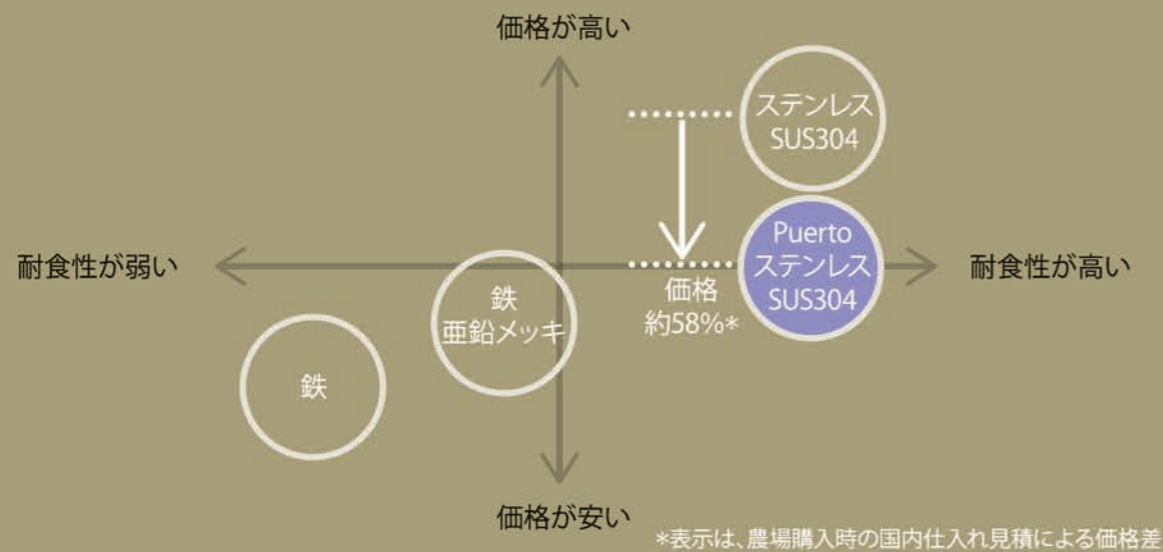

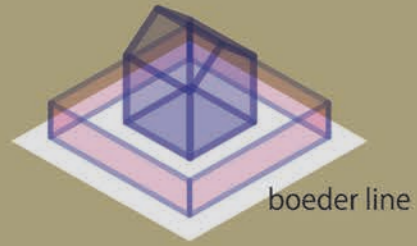

boeder line

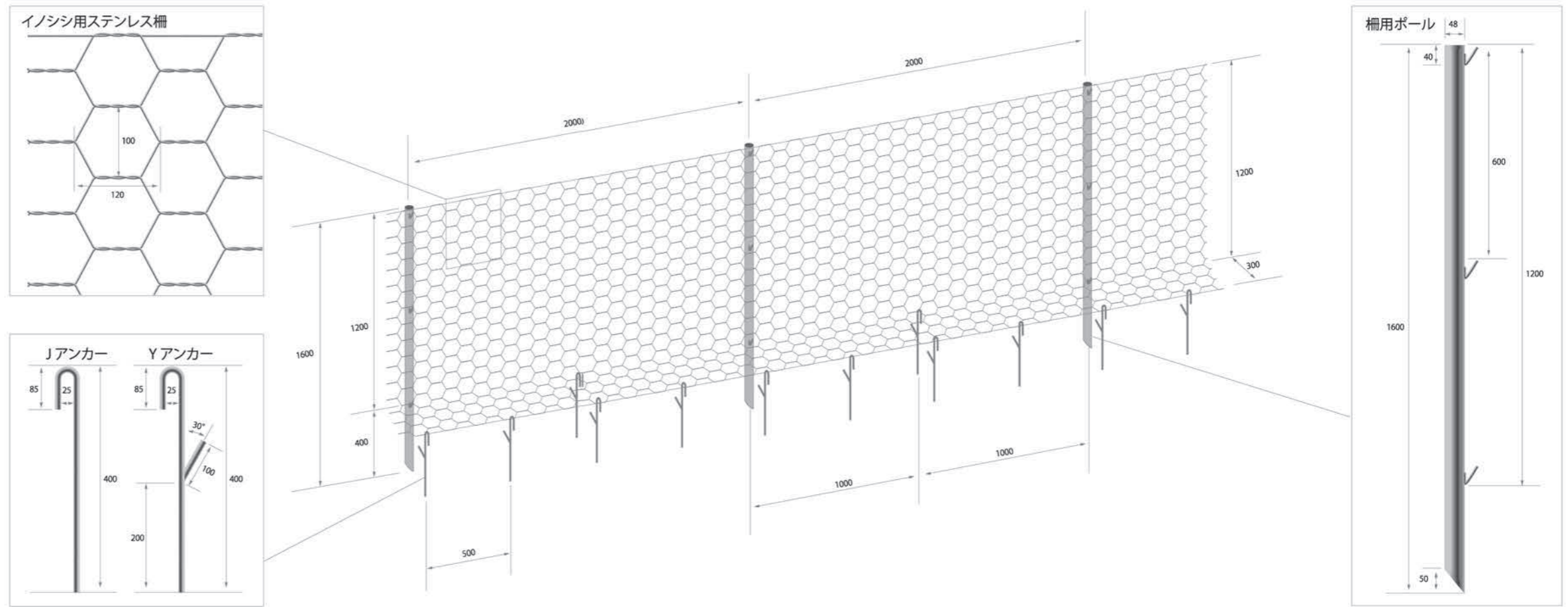

品番 KI 1
イノシシ用ステンレス柵

線径 φ 2.5 mm
 亀甲編 穴径 横 100mm×縦 120mm
 H1500mm×25M
 【材質】 SUS304
 【発注単位】 1 巻

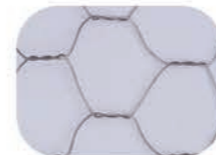

品番 KI 2
柵用ステンレスポール

長さ 1600mm×厚さ 1.2 mm
 ポールφ径 48 mm
 【材質】 SUS304
 【発注単位】 1 本

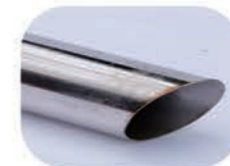

品番 KI 3
Y アンカー

全長 400 mm × 返し有り
 線径 φ 5 mm
 【材質】 SUS304
 【発注単位】 100 本
 【備考】 アンカーが入りやすい地盤で使用

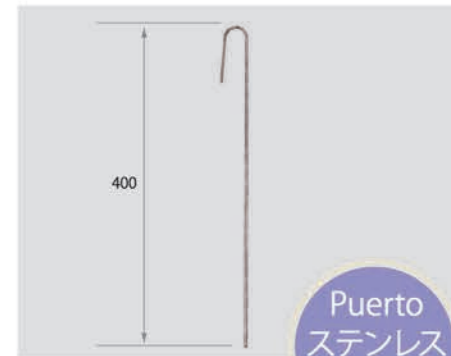

品番 KI 4
J アンカー

全長 400 mm × 返し有り
 線径 φ 5 mm
 【材質】 SUS304
 【発注単位】 100 本
 【備考】 石が多い場所などで使用

※柵用ポール設置は、エンジン穴掘機（Φ 40mm ドリル）などで下穴を開けてください。

イノシシ用門扉

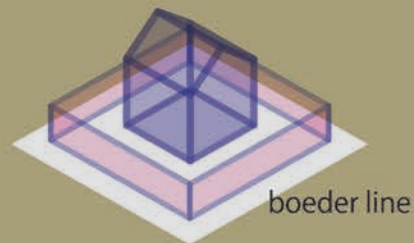

boeder line

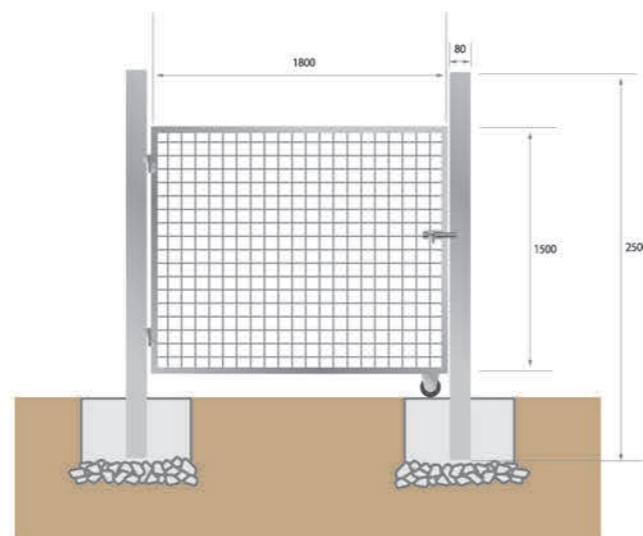

品番 KI 5

小門

幅 1800 mm 高さ 1500 mm
柱が含まれてます。
【材質】 SUS304
【発注単位】 1 セット

Puerto
ステンレス
SUS304

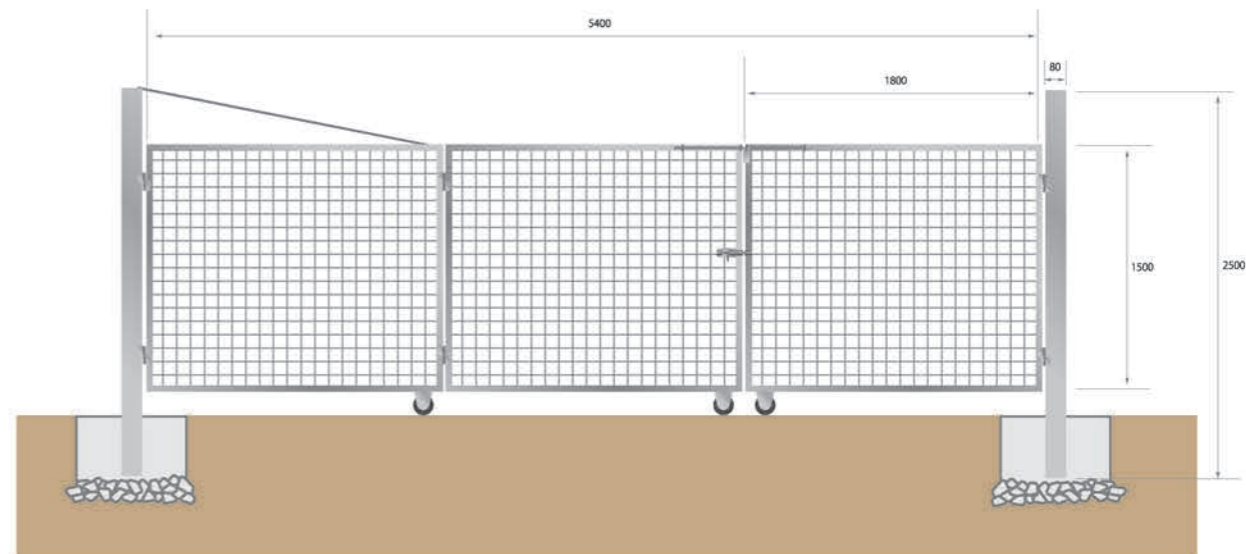

品番 KI 6

3連中門

幅 1800 mm 高さ 1500 mm のパーツを 3 枚使用しています。
柱が含まれてます。
【材質】 SUS304
【発注単位】 1 セット
【備考】 途中で折れ曲がる構造です

Puerto
ステンレス
SUS304

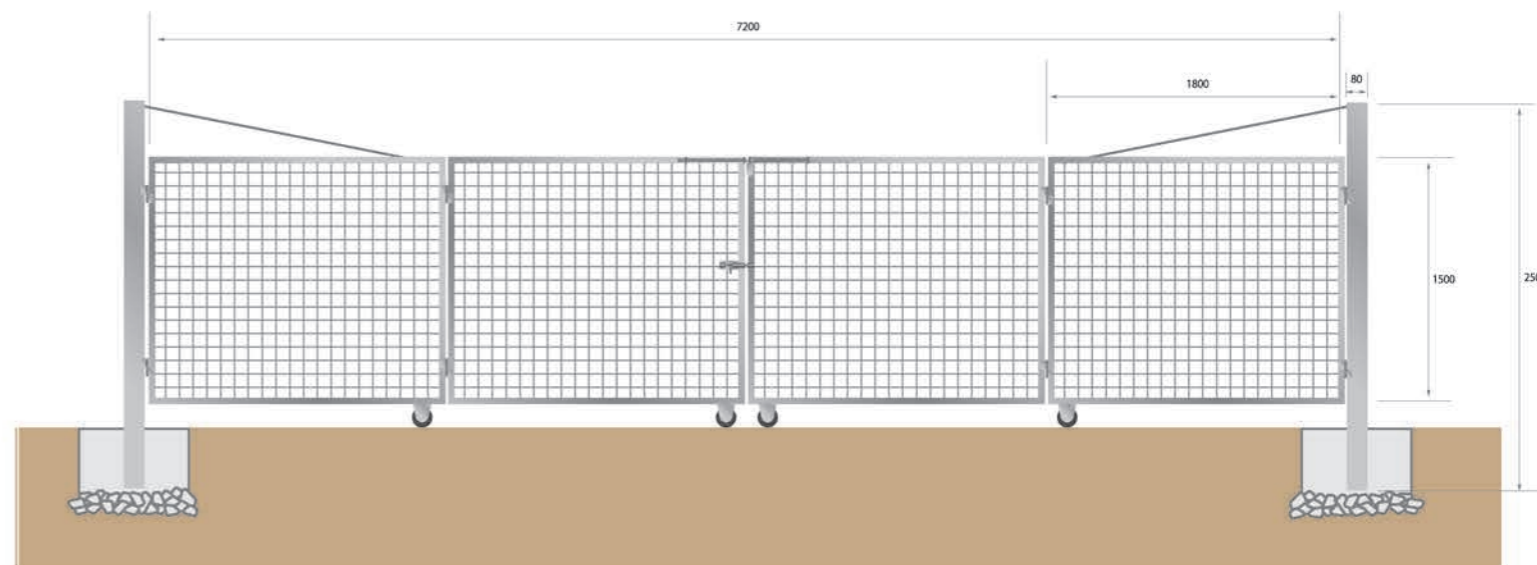

品番 KI 7

4連大門

幅 1800 mm 高さ 1500 mm のパーツを 4 枚使用しています。
柱が含まれています。
【材質】 SUS304
【発注単位】 1 セット
【備考】 途中で折れ曲がる構造です

Puerto
ステンレス
SUS304

門柱コンクリート基礎施工例

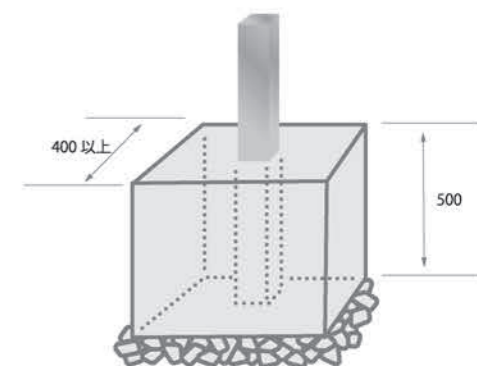

防鳥 ぼうそ 防鼠ネット
畜産用ドア・カベ

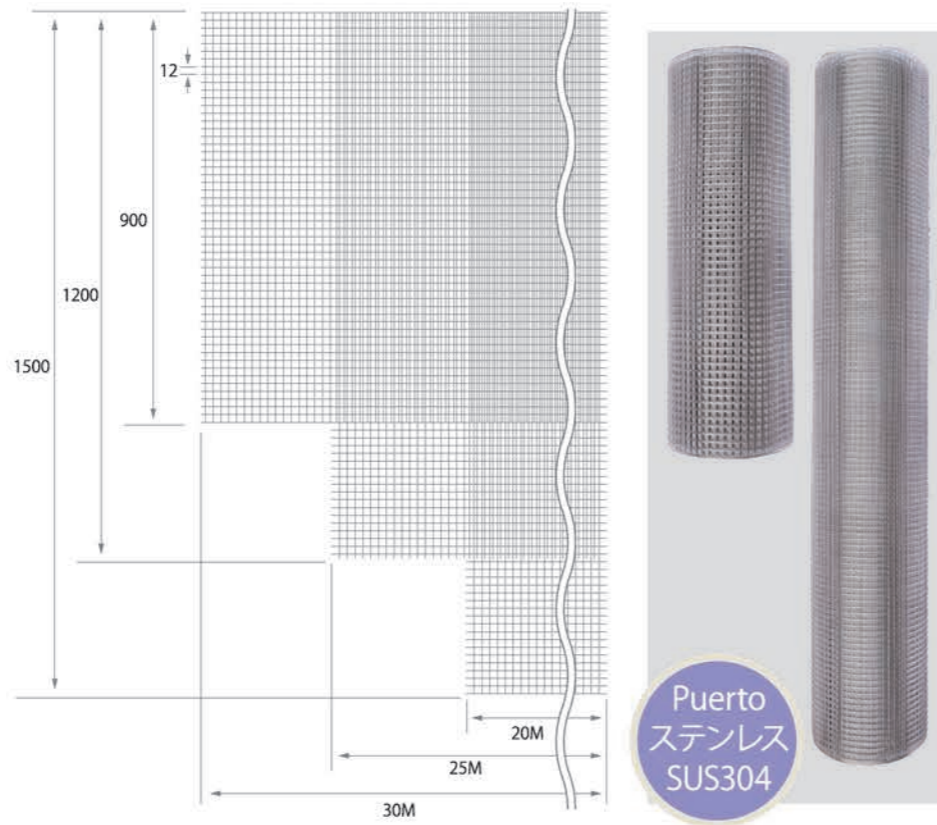
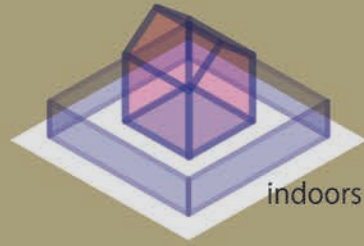

品番 **KI 9**
ぼうそ
防鳥・防鼠ネット 900
線径φ 1mm×高さ 900mm×30M 巻
穴径 横 12mm×縦 12mm
【材質】SUS304
【発注単位】1巻
【備考】最大で穴の大きさが17mm以下

品番 **KI 10**
ぼうそ
防鳥・防鼠ネット 1200
線径φ 1mm×高さ 1200mm×25M 巻
穴径 12mm×縦 12mm
【材質】SUS304
【発注単位】1巻
【備考】最大で穴の大きさが17mm以下

品番 **KI 11**
ぼうそ
防鳥・防鼠ネット 1500
線径φ 1mm×高さ 1500mm×20M 巻
穴径 12mm×縦 12mm
【材質】SUS304
【発注単位】1巻
【備考】最大で穴の大きさが17mm以下

品番 **KI 12**
防鳥ネット 2.5
線径φ 1mm×高さ 900mm×25M 巻
穴径 横 25mm×縦 30mm
【材質】SUS304
【発注単位】1巻
【備考】防鼠(ぼうそ)には使用できません

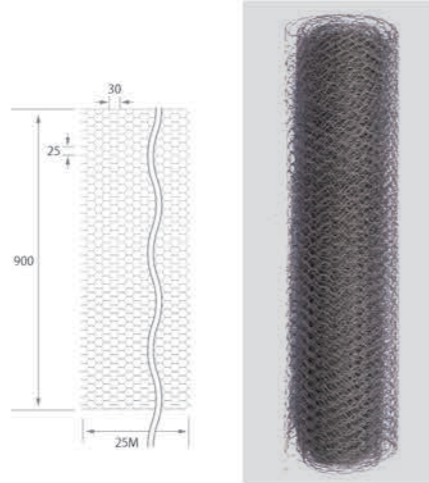

品番 **KO 1**
ステンレス製ドア
ドア外枠
幅 995mm 高さ 2000mm 厚さ 90mm
ドア本体
幅 915mm 高さ 1950mm 幅 40mm
【材質】ドア枠 SUS304、ドアパネル樹脂
【発注単位】1枚
【備考】開き方別途参照



Puerto
ステンレス
SUS304

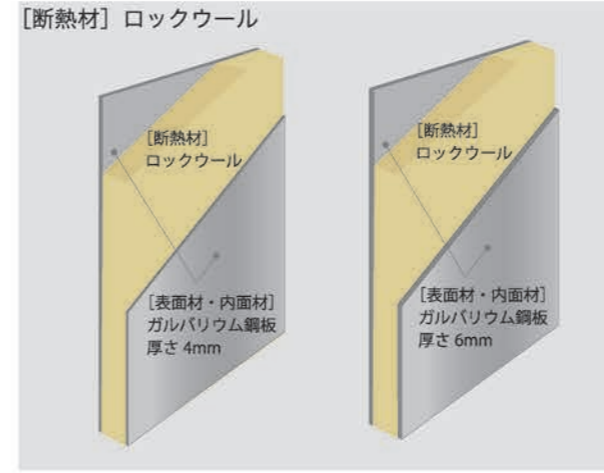
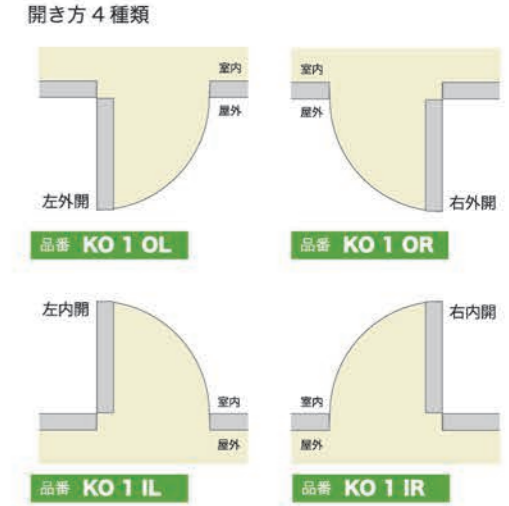

Puerto屋根・カベ材
品番 **W-g4R**
50 75 100 120 150
断熱材ロックウール
外面ガルバリウム4mm

品番 **W-g6R**
50 75 100 120 150
断熱材ロックウール
外面ガルバリウム6mm
幅 500mm ~ 1000mm
高さ 500mm ~ 5000mm
厚さ下記断熱材厚参照ください
【発注単位】1枚

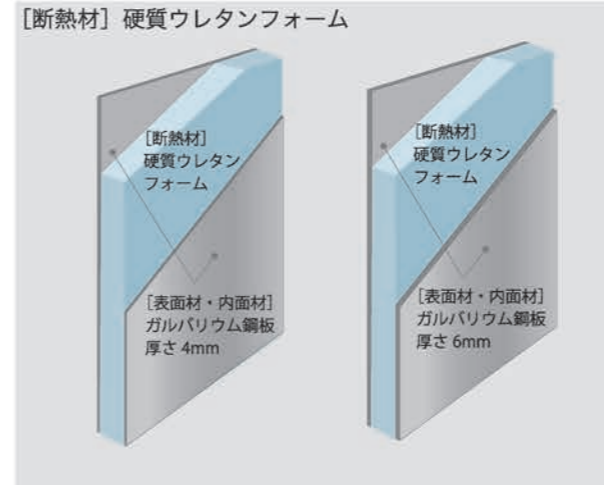

品番 **W-g4H**
50 75 100 120 150
断熱材ウレタン
外面ガルバリウム4mm

品番 **W-g6H**
50 75 100 120 150
断熱材ウレタン
外面ガルバリウム6mm
幅 500mm ~ 1000mm
高さ 500mm ~ 5000mm
厚さ下記断熱材厚参照ください
【発注単位】1枚



選べる断熱材厚 (イラストはロックウールですが、硬質ウレタンも同様に5種類からお選びいただけます)

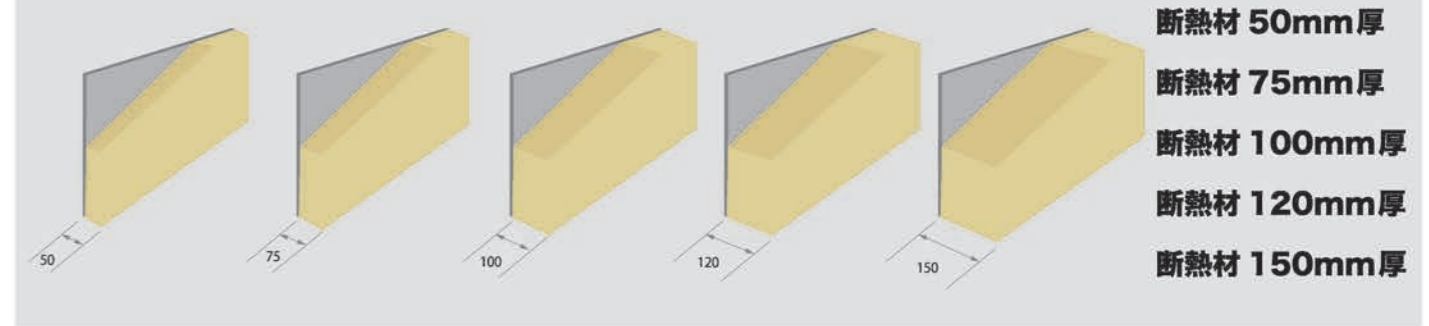

断熱材 50mm厚
断熱材 75mm厚
断熱材 100mm厚
断熱材 120mm厚
断熱材 150mm厚

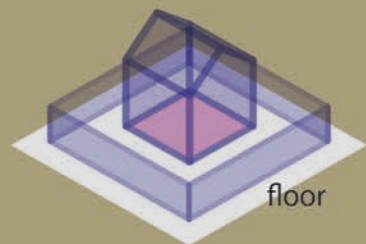

品番 TPP 1
**肥育用 PP パネル 1200 幅
スリット有**

幅1200mm高さ1000mm厚さ50mm
【材質】PP
【発注単位】1枚
【備考】PP材は日光に当たると劣化しやすい性質があります。



品番 TPP 2
**肥育用 PP パネル 1200 幅
スリット無**

幅1200mm高さ1000mm厚さ50mm
【材質】PP
【発注単位】1枚
【備考】PP材は日光に当たると劣化しやすい性質があります。



品番 HS-21
肥育用 PP パネル用立柱 逆 F
高さ990mm×幅約100mm×厚さ2mm
【材質】SUS304
【発注単位】1本



品番 HS-22
肥育用 PP パネル用立柱 F
高さ990mm×幅約100mm×厚さ2mm
【材質】SUS304
【発注単位】1本



ソーティングシステム改修工事 (久慈ファーム (有))

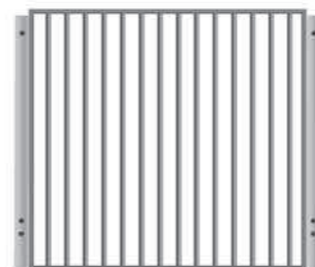
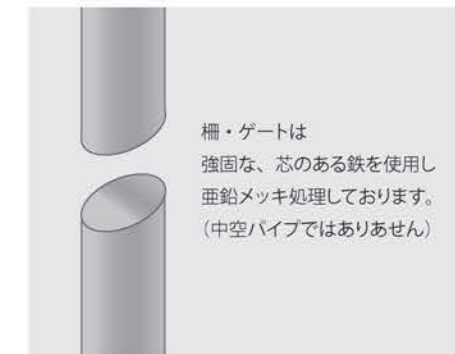
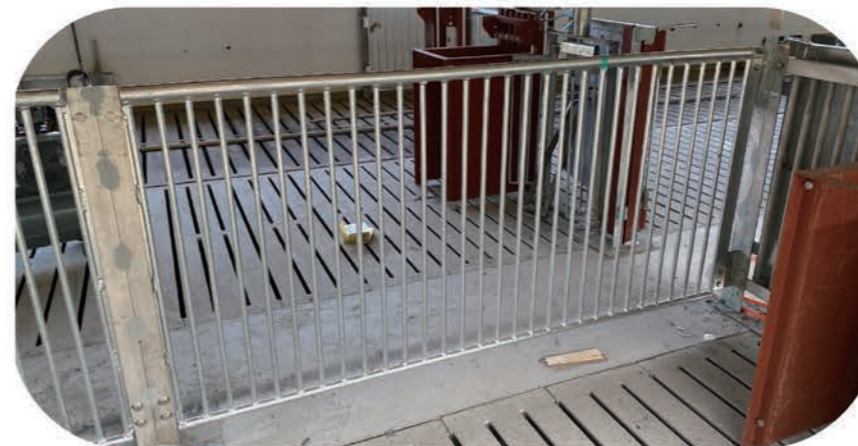

品番 HS1000
肥育用 柵 1000
横幅1000mm×高さ930mm
【材質】鉄亜鉛メッキ
【発注単位】1枚

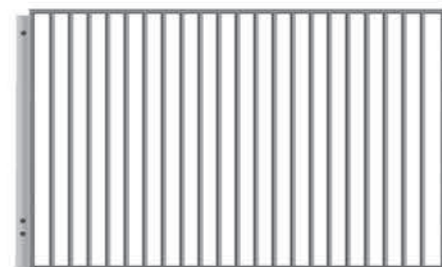

品番 HS1500
肥育用 柵 1500
横幅1500mm×高さ930mm
【材質】鉄亜鉛メッキ
【発注単位】1枚

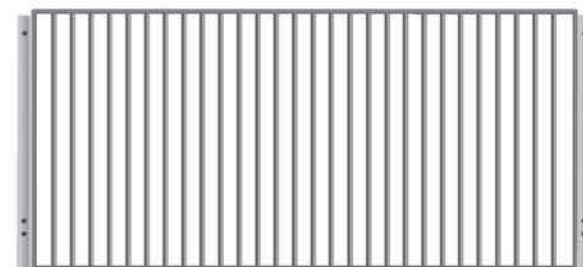

品番 HS2000
肥育用 柵 2000
横幅2000mm×高さ930mm
【材質】鉄亜鉛メッキ
【発注単位】1枚



品番 HS-800
800 門
横幅880mm(耳40mm左右)×
高さ930mm
【材質】鉄亜鉛メッキ
【発注単位】1枚



品番 HS-1000
1000 門
横幅1080mm(耳40mm左右)×
高さ930mm
【材質】鉄亜鉛メッキ
【発注単位】1枚

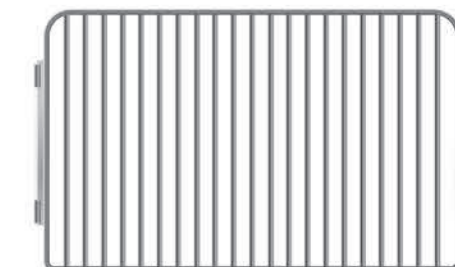

品番 HS-1500
1500 門
横幅1580mm(耳40mm左右)×
高さ930mm
【材質】鉄亜鉛メッキ
【発注単位】1枚

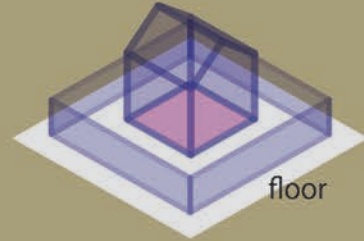

品番 HS-門柱左
門柱 左 ドア用

高さ990×幅約100mm×厚さ2mm
【材質】 SUS304
【発注単位】 1本

Puerto
ステンレス
SUS304



品番 KI 8
ステンレス パイプ 38φ

厚さ2mm、長さ6M
【材質】 SUS304
【発注単位】 1本

餌用パイプとして使用。

Puerto
ステンレス
SUS304



品番 HS-門柱右
門柱 右 ドア用

高さ990×幅約100mm×厚さ2mm
【材質】 SUS304
【発注単位】 1本

Puerto
ステンレス
SUS304



品番 HS-三面立柱
肥育用 PPパネル用立柱 三面立柱

高さ990×幅約100mm×厚さ2mm
【材質】 SUS304
【発注単位】 1本

Puerto
ステンレス
SUS304



品番 HS-立柱
立柱用 ベース

穴やスリットが入っておりません。現場に合わせて穴をあけてください。
【材質】 SUS304
【発注単位】 1枚

Puerto
ステンレス
SUS304



品番 HS-門棒 1
落とし棒

全体長さ900mm、棒部分長さ800mm太さ12mm
【材質】 鉄亜鉛メッキ
【発注単位】 1本



品番 KO 13
Lアングル ステンレス

50mm×50mm×厚さ5mm×長さ6M
【材質】 SUS304
【発注単位】 1本

Puerto
ステンレス
SUS304



久慈ファーム（有）で使用した際にはフレキシブルな部材で調整しました。水道管は JIS 規格ではありませんが、同社で現在使用中ですが問題はありません。

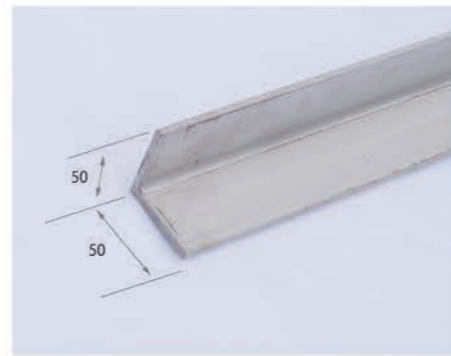

品番 KO 14
ステンレス フラットバー

50mm×厚さ5mm×長さ6M
【材質】 SUS304
【発注単位】 1本

Puerto
ステンレス
SUS304



品番 KI 15
水道管ステンレス 15A パイプ

厚さ2mm、長さ6M
【材質】 SUS304
【発注単位】 1本

Puerto
ステンレス
SUS304



品番 KI 16
水道管ステンレス 20A パイプ

厚さ2mm、長さ6M
【材質】 SUS304
【発注単位】 1本

Puerto
ステンレス
SUS304



品番 KI 17
水道管ステンレス 25A パイプ

厚さ2mm、長さ6M
【材質】 SUS304
【発注単位】 1本

Puerto
ステンレス
SUS304

中空パネル

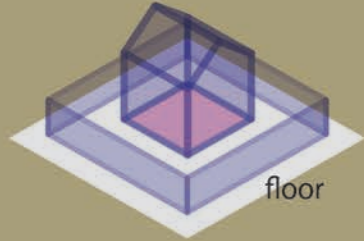

品番 **ZKB-20**
中空パネル 20

厚さ20mm×幅000mm
長さ600mm
【材質】PP
【発注単位】1枚



品番 **ZKB-30**
中空パネル 30

厚さ30mm×幅000mm長
さ600mm
【材質】PP
【発注単位】1枚



品番 **ZKB-35**
中空パネル 35

厚さ35mm×幅000mm長
さ600mm
【材質】PP
【発注単位】1枚

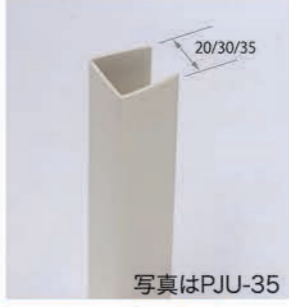

写真はPJU-25

品番 **PJU-20-30-35**
中空パネル U型

パネル厚さ20/30/35mm×
長さ600mm
【材質】PP
【発注単位】1本

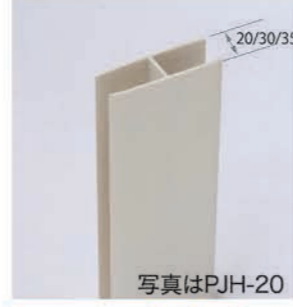

写真はPJH-20

品番 **PJH-20-30-35**
中空パネル H型

パネル厚さ20/30/35mm×
長さ600mm
【材質】PP
【発注単位】1本



写真はPJZJ-30

品番 **PJZJ-20-30-35**
中空パネルコーナー型

パネル厚さ20/30/35mm×
長さ600mm
【材質】PP
【発注単位】1本



農場全体の臭気の抑制、
従業員の環境対策に良質な植物性
炭化物『フミンドクター』をおすすめします。
精肉自体も臭みの少ない上質な豚肉に。

【フミンドクター酸製造工程】

良質なレオナルダイト(周辺 50キロ
養豚場なし)を選別・粉砕。120℃
~150℃15分間乾燥しています。加
熱時間を多くすることで、水分も
13%以下とすることで、防疫面でも
安心です。少人数、大量生産で、作
業員は製品との直接的な接触なく、
製品包装後は港まで直送。



成分対比	フミンドクター成分規格*	他社製品成分
腐食率	93%	39.9%
フミン酸含有	65%以上	30.9%以上
PH	3.8	5.5
水分	13%以下	25%以下
原材料	フミン酸原鉱 / 天然腐食物質	-

*中国 北京農業大学分析値

【ご注文・発送時のルール】

- ・カタログに付いている価格は運賃は含まれておりません。
- ・注文量がまとまる場合は送料などご相談ください。
- (注文量に応じ貴社農場近くのコンテナターミナル港直送)
- ・在庫を持たない事で価格を下げています。その為発注から納期までのお時間が多少掛かってしまいます。リードタイムをその都度ご確認ください。また、コンテナは流通のタイミング、世界的な情勢により納期は変わりますのであらかじめご承知おきください。

【防疫】

商品は注文後、中国から輸入されます。日本へはコンテナでの船便となり、入国後、梱包を開封した際に、商品が傷まず殺菌力の高いグルタルアルデヒド系の消毒薬で全量消毒致します。
※港から直送する場合は、各農場で消毒をお願いいたします。



岩手県・折爪岳のふもとお届けします。

Puerto / 久慈ファームは岩手県最北の二戸市に加工場を、隣の軽米町に農場を持っています。どちらも東北有数のヒメホタルの生息地として知られる折爪岳のふもとにあり、一帯の美しく豊かな自然のなかで、佐助豚はのびのび育っています。また、「ストレスフリーの健康な豚はおいしい」という理念のもと、豚舎内を24時間最適な温度・湿度に設定する、成長に応じて部屋を移動させる際には「オールインオールアウト」方式をとる、といった管理を徹底し、きれい好きでデリケートな豚を薬に頼らず健康に育てています。

